



**ТЕХНИЧЕСКИ ДАНИ - TECHNICKÉ ÚDAJE - TECHNISCHE DATEN - TEKNISK DATA -  
 TEHNILISED ANDMED - ESPECIFICACIONES TÉCNICAS - TEKNISET TIEDOT -  
 DONNÉES TECHNIQUES - TECHNICAL DATA - TEHNIČKI PODACI - MŐSZAKI ADATOK -  
 DATI TECNICI - TECHNINIAI DUOMENYS - TEHNISKIE DATI - TECHNISCHE GEGEVENS  
 - TEKNISKE DATA - DANE TECHNICZNE - DADOS TÉCNICOS - INFORMAHII TEHNICE -  
 ТЕХНИЧЕСКИЕ ДАННЫЕ - TEKNISKA DATA - TEHNIČNI PODATKI -  
 TECHNICKÉ PARAMETRE - ТЕХНІЧНІ ДАНИ**

BG

CZ

DE

DK

EE

ES

FI

FR

GB

HR

HU

IT

LT

LV

NL

NO

PL

RO


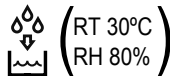








RU

SE

SI

SK

UA

<b>MODEL</b>	<b>DH 772</b>
	220–240 V - В 50 Hz - Гц 1790 W - Вт
 (RT 30°C) RH 80%	72 l / 24h - л / 24ч
	850 m <sup>3</sup> /h - м <sup>3</sup> /ч
	R407c 1,26 kg - кг
	5÷32 °C
	35÷90 %
	15 l - л
	≤60 dB - дБ
	586 x 436 x 1110 mm - мм
	59 kg - кг

BG

CZ

DE

DK

EE

ES

FI

FR

GB

HR

HU

IT

LT

LV

NL

NO

PL

RO

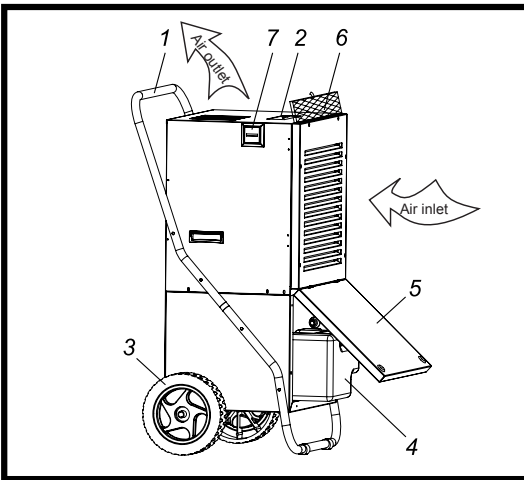
RU

SE

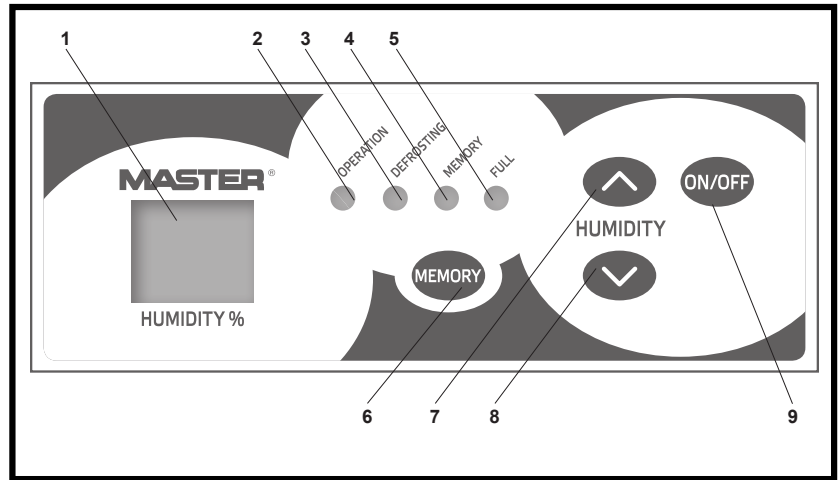
SI

SK

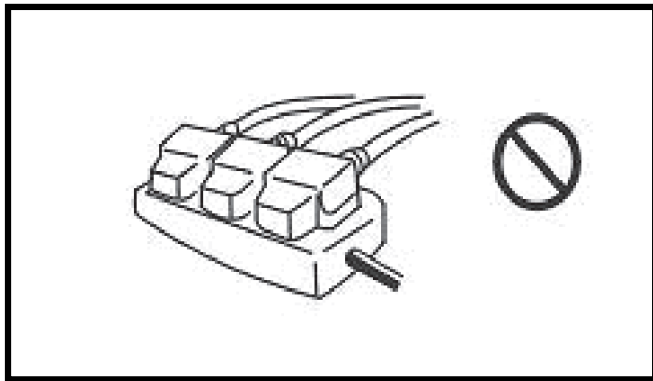
UA



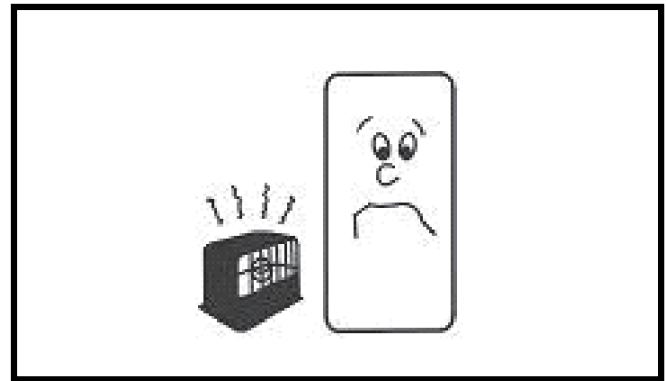
**Fig. 1**



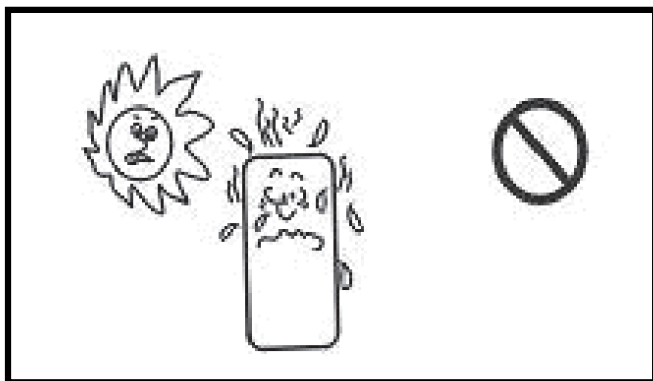
**Fig. 2**



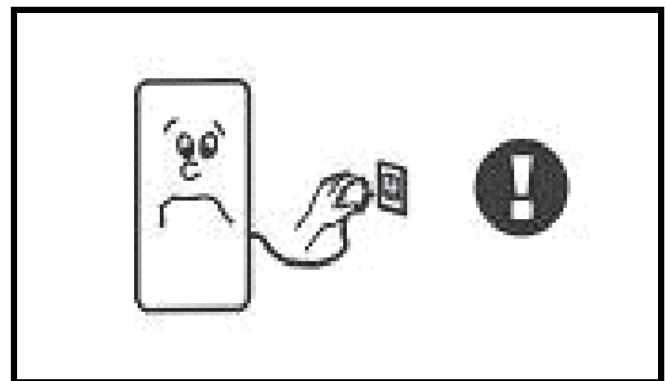
**Fig. 3**



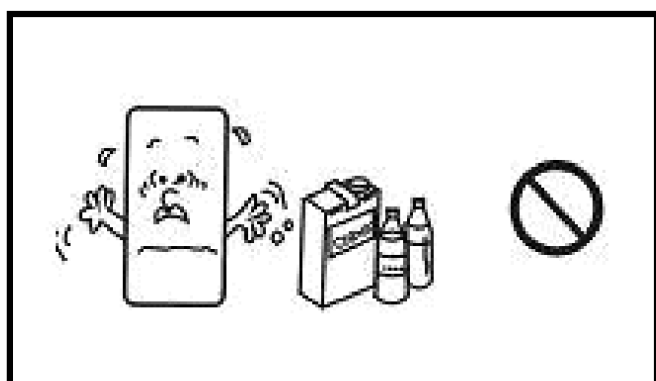
**Fig. 4**



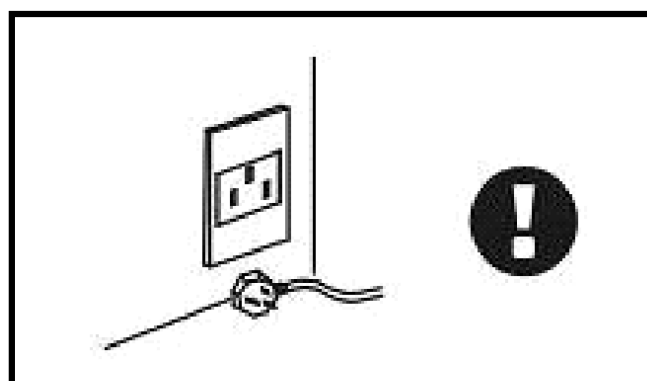
**Fig. 5**



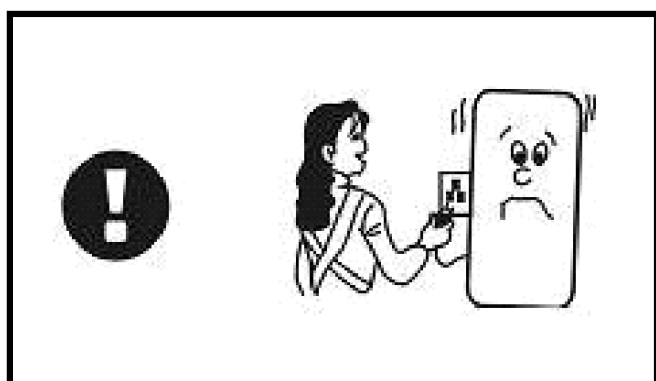
**Fig. 6**



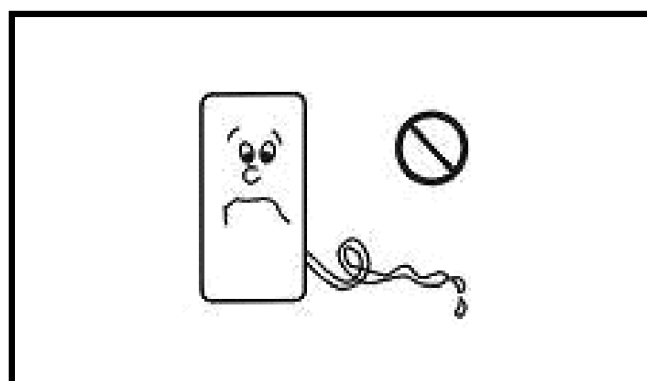
**Fig. 7**



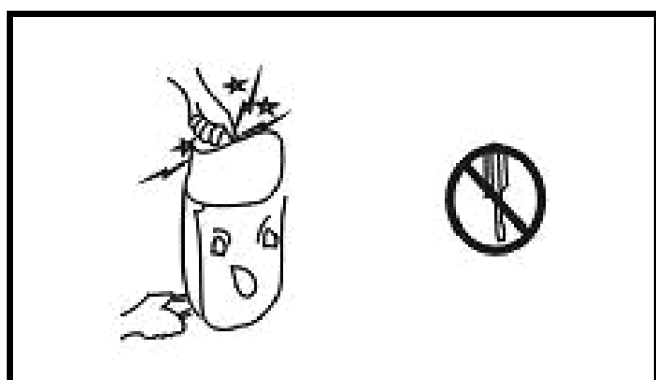
**Fig. 8**



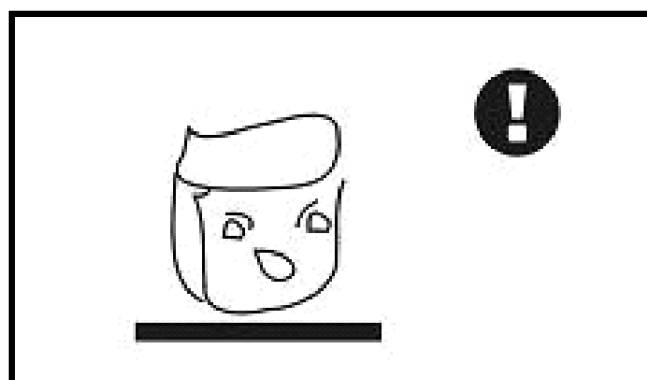
**Fig. 9**



**Fig. 10**



**Fig. 11**



**Fig. 12**

BG

CZ

DE

DK

EE

ES

FI

FR

GB

HR

HU

IT

LT

LV

NL

NO

PL

RO

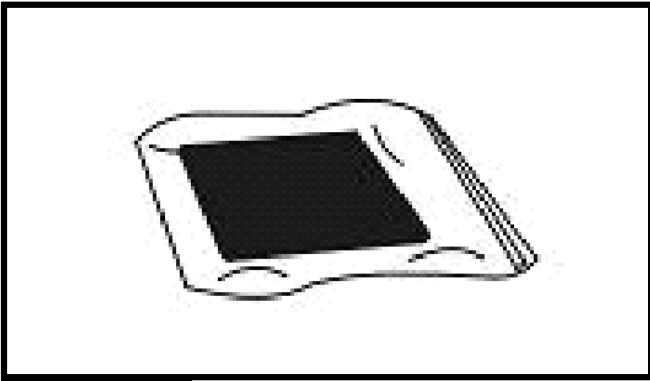
RU

SE

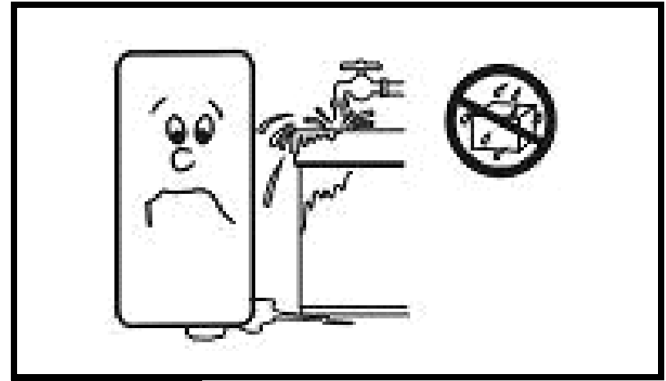
SI

SK

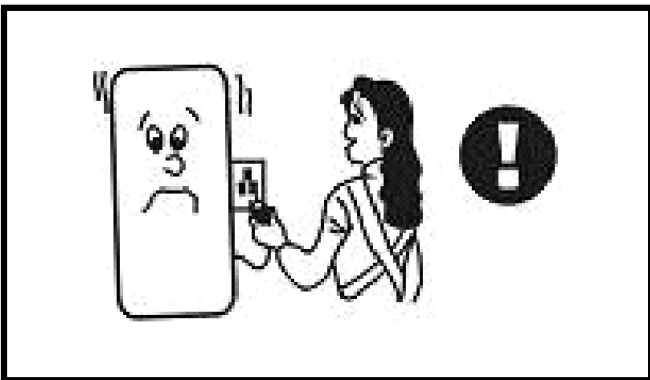
UA



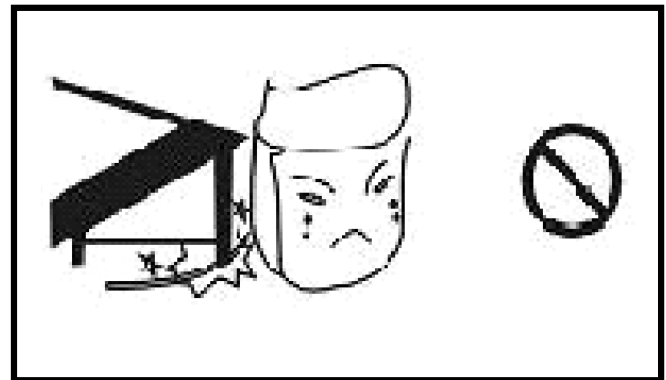
**Fig. 13**



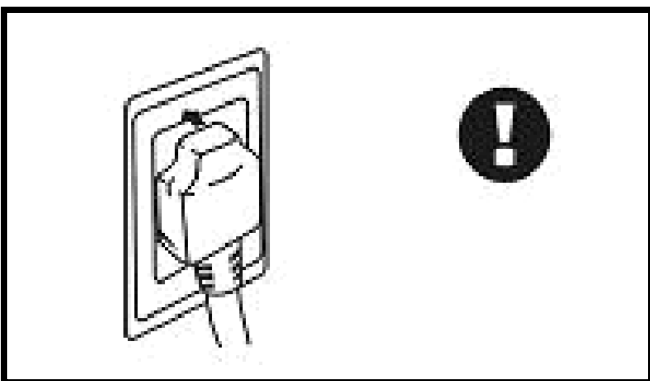
**Fig. 14**



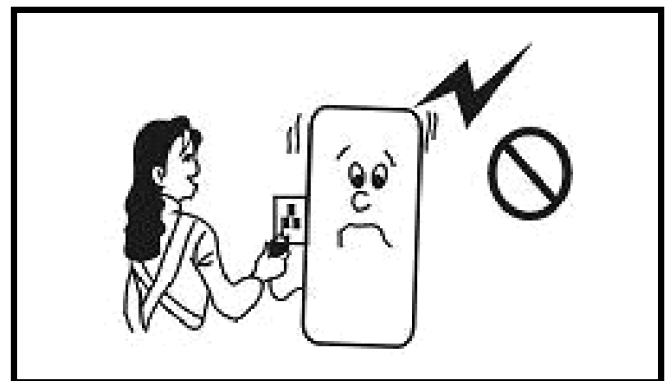
**Fig. 15**



**Fig. 16**

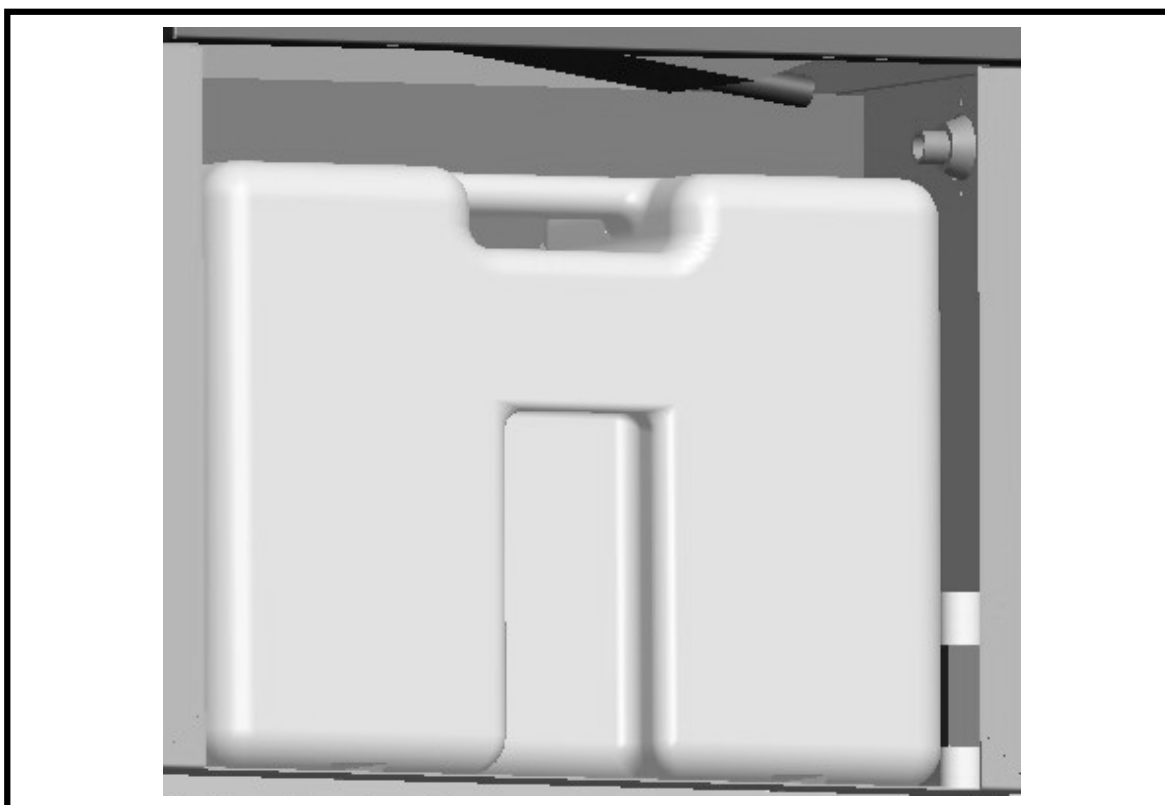


**Fig. 17**

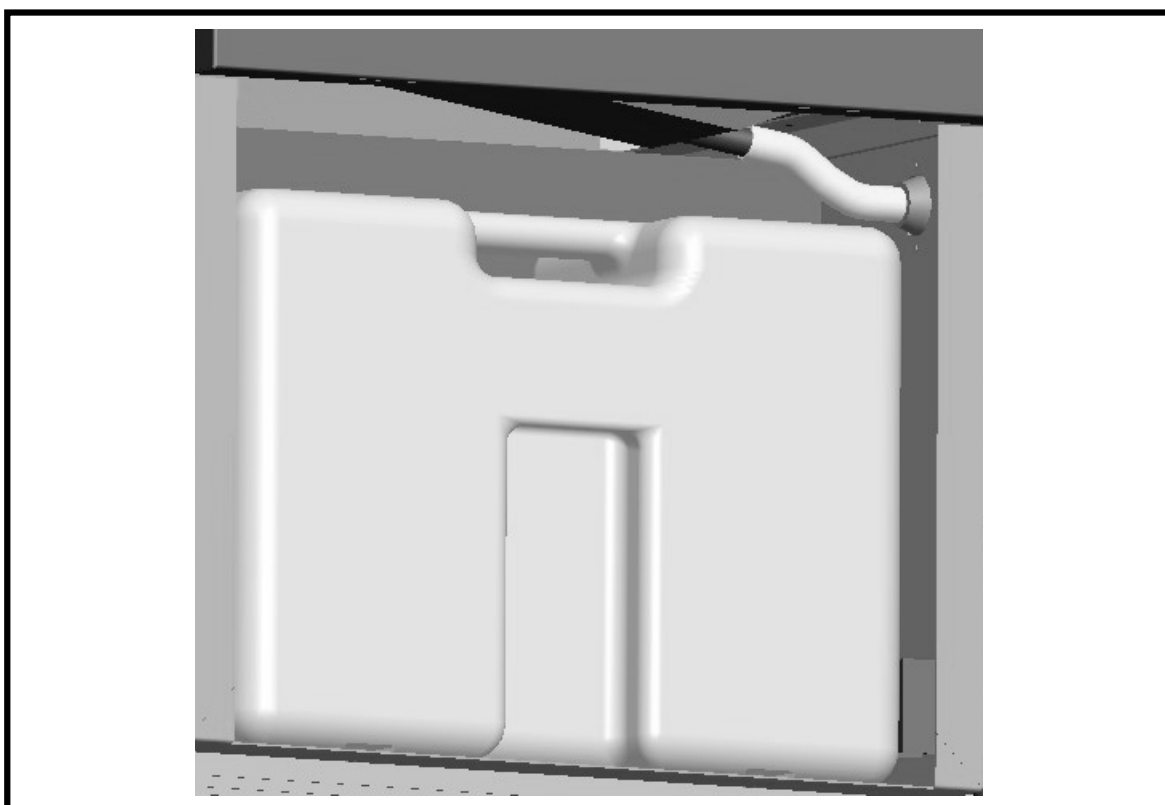


**Fig. 18**

- BG
- CZ
- DE
- DK
- EE
- ES
- FI
- FR
- GB
- HR
- HU
- IT
- LT
- LV
- NL
- NO
- PL
- RO
- RU
- SE
- SI
- SK
- UA



**Fig. 19**



**Fig. 20**

## СОДЕРЖАНИЕ

1...	<b>ПЕРЕД УПОТРЕБЛЕНИЕМ</b>
2...	<b>СТРОЕНИЕ</b>
3...	<b>ОБСЛУЖИВАНИЕ</b>
4...	<b>УХОД И БЕЗОПАСНОСТЬ</b>
5...	<b>ИНФОРМАЦИЯ О РАБОТЕ УСТРОЙСТВА</b>
6...	<b>ИСПРАВЛЕНИЕ НЕПОЛАДОК</b>
7...	<b>АКСЕССУАРЫ</b>

### ►► 1. ПЕРЕД УПОТРЕБЛЕНИЕМ

- осушитель необходимо перевозить в вертикальном положении
- нельзя, выключая питание, тянуть за кабель
- нельзя включать и выключать прибор путем вставления и вынимания вилки из гнезда питания
- прибор надлежит переносить осторожно, чтобы не повредить провод питания
- нельзя засовывать пальцы и другие объекты за решетку
- не допускать, чтобы дети залезали, сидели или становились ногами на прибор
- прежде, чем приступить к уходу или ремонту изделия, следует отключить питание

### **ВНИМАНИЕ: РЕКОМЕНДУЕТСЯ, ЧТОБЫ ЛЮБОЙ РЕМОНТ ВЫПОЛНЯЛСЯ КВАЛИФИЦИРОВАННЫМ СЕРВИСНЫМ ПЕРСОНАЛОМ**

RU

- следует убедиться, что прибор заземлен
- прибор нельзя использовать в герметичных помещениях следует придерживаться рекомендаций, которые содержатся в инструкции обслуживания

### **ОПИСАНИЕ ПРОДУКТА**

Сушильня может снижать влажность воздуха в помещениях, улучшая условия температурного комфорта и условия хранения товаров. Благодаря привлекательному внешнему виду изделия, компактности, высокому качеству и простоте обслуживания, эта сушильня находит широкое применение в исследовательских институтах, промышленности, транспорте, медицинских центрах, измерительных институтах, магазинах, подземных конструкциях, компьютерных залах, архивах, складах, ванных комнатах и т.п., предохраняя

аппараты, компьютеры, измерительные приборы, коммуникативные приборы, лекарства и архивы от влажности, коррозии и плесени.

### ►► 2. СТРОЕНИЕ

- Осушитель FIG. 1
  1. Ручка
  2. Панель управления
  3. Колесо
  4. Резервуар воды
  5. Панель резервуара
  6. Решетка фильтра
  7. Счетчик часовAir inlet - Вход воздуха  
Air outlet - Выход воздуха

- Панель управления FIG. 2
  1. индикатор влажности
  2. индикатор работы
  3. индикатор размораживания
  4. индикатор памяти
  5. индикатор полного резервуара
  6. память
  7. влажность увеличение
  8. влажность уменьшение
  9. кнопка ВКЛ/ВЫКЛ

### ►► 3. ОБСЛУЖИВАНИЕ ОПИСАНИЕ КНОПОК:

- ВКЛ/ВЫКЛ: Нажми ON/OFF, прибор работает в режиме "ВКЛ-ВЫКЛ-ВКЛ".
- Увеличение и Уменьшение Влажности: однократное нажатие кнопки «Увеличение и Уменьшение Влажности» увеличивает или уменьшает влажность на 1%. Удерживание кнопки в позиции нажатия изменяет влажность на 5 % в секунду.
- Кнопка Память: после нажатия кнопки память загорается индикатор, сигнализирую-

щий активацию памяти после выключения питания. Повторное нажатие кнопки деактивирует памяти и выключает индикатор памяти.

#### **ВКЛЮЧЕНИЕ:**

- ▶ Подключите прибор к электрической сети. Он издаст характерный звук.
- ▶ Нажмите кнопку “ВКЛ/ВЫКЛ”, загорится индикатор работы устройства и индикатор, показывающий установленный уровень влажности. Начальная установка - 60%, а после трех секунд прибор покажет актуальный уровень влажности.
- ▶ Нажать кнопку уменьшения или увеличения влажности, чтобы выбрать желаемый уровень. Если установленный уровень влажности ниже на 3 % актуального уровня, устройство начнет работу; если установленный уровень выше на 3% актуального, устройство прекратит работу.
- ▶ Если установленный уровень влажности ниже 30%, устройство работает в постоянном режиме, на индикаторе горит сообщение “CO”.

#### **ВЫКЛЮЧЕНИЕ:**

- ▶ Резервуар оставить внутри, подсоединить шланг и провести его через правый бок устройства.

#### **ЗАМЕЧАНИЯ:**

- ▶ Если уровень влажности установлен выше, чем актуальная влажность, устройство не начнет работу.
- ▶ Если резервуар заполнен, загорится индикатор заполнения резервуара. В это время автоматически выключается компрессор и привод вентилятора, а устройство будет издавать звуковой сигнал каждые 5 минут до момента опорожнения резервуара. После опорожнения резервуара устройство возобновит работу.
- ▶ Во время осушения привод вентилятора и компрессор должны работать хотя бы 3 минуты от начала работы компрессора. Запрещается повторно включать компрессор в течение 3 минут с момента его выключения.
- ▶ Во время работы в низких температурах устройство автоматически замеряет температуру системы для размораживания. Во время размораживания загорается индикатор размораживания, компрессор работает,

а вентилятор выключается автоматически.

- ▶ После нажатия кнопки памяти, управляющее устройство будет регистрировать текущую влажность даже после выключения питания. Устройство будет работать в предыдущем режиме после включения в питание.
- ▶ Индикатор влажности показывает влажность в диапазоне от 30% до 90%.
- ▶ Если устройство продолжительное время не используется, следует достать вилку из гнезда розетки.

#### **ПОСТОЯННЫЙ ВЫПУСК:**

- ▶ Достать резервуар, открыть выпускной клапан на дне резервуара, подключить к трубопроводу, установить резервуар на место и провести трубу через дно устройства (FIG. 19, 20).

### **▶▶ 4. УХОД И БЕЗОПАСНОСТЬ**

- ▶ FIG. 3  
Не использовать удлинители и адаптеры. Это грозит пожаром, излучением или поражением электричеством.
- ▶ FIG. 4  
Устройство нельзя ставить рядом с обогревателями и батареями. Это грозит расплавлением или возгоранием устройства.
- ▶ FIG. 5  
Устройство нельзя включать в местах, где есть прямое воздействие солнечных лучей, ветра или дождя. (только для использования в помещениях)
- ▶ FIG. 6  
В случае каких-либо проблем (например: посторонние запахи или искрение), устройство следует выключить и отключить от электрической сети. Это грозит пожаром, электрическим поражением или другими проблемами.
- ▶ FIG. 7  
Не следует включать устройство в местах, где оно будет под постоянным воздействием химических субстанций. Это грозит повреждением устройства и подтеками.
- ▶ FIG. 8  
Если Вы не пользуетесь устройством про-



должительное время, следует отключить его от электрической сети

► FIG. 9

Перед началом чистки устройство следует выключить и отключить от электрической сети. Не выполнение этого правила может грозить электрическим поражением.

► FIG. 10

В режиме постоянного выпуска следует использовать дренаж. Если температура окружающей среды близка к температуре замерзания, не рекомендуется использования режима постоянного выпуска.

► FIG. 11

Не следует самостоятельно ремонтировать или отключать устройство. Это грозит пожаром или поражением электричеством.

► FIG. 12

Устройство должно быть стабильным. В случае падения устройства вода выльется, что повредит устройство. Эти повреждения могут стать причиной поражения электричеством.

► FIG. 13

Предохранения фильтра. Выключая устройство на долгое время, положите фильтр в целлофановый пакет.

► FIG. 14

Нельзя использовать устройство в непосредственной близости от воды, т.к. это может стать причиной его повреждения, что грозит поражением электричеством.

► FIG. 15

Устройство предназначено для напряжения питания 220-240В/~50Гц. Использование иного источника питания может стать причиной пожара или электрического поражения.

► FIG. 16

Оберегать кабель от повреждений. Не класть тяжелые предметы на кабеле, нельзя подогреть или тянуть за кабель. Это чревато пожаром или поражением.

► FIG. 17

Вилку очистить и хорошо подключить. Если вилка плохо закреплена, это может стать причиной поражения электричеством.

► FIG. 18

Не следует использовать вилку как выключатель. Это грозит пожаром или поражением.

## ►► 5. ИНФОРМАЦИЯ О РАБОТЕ УСТРОЙСТВА

► Во время переноса устройство не следует наклонять больше чем на 45°, чтобы не повредить компрессор.

► Устройство должно работать в температурах от 5° до 35°C.

► Во время осушения, под воздействием тепла, генерируемого работой компрессора, температура в помещении поднимется на 1°~3°C. Это нормальное явление.

► Если температура в помещении ниже, чем 10°C, а абсолютная влажность достаточно низка, включение устройства необязательно.

► Впуск и выпуск воздуха должны быть удалены от стен самое малое на 10 см.

► Для увеличения производительности устройства, следует закрыть окна и двери в помещении.

► Так как загрязнение фильтра влияет на производительность осушения и может стать причиной его неправильной работы, следует чистить его хотя бы раз в месяц. В случае высокой запыленности воздуха фильтр следует чистить раз в неделю, или даже ежедневно. Чтобы почистить фильтр, следует открутить переднюю лобовую панель (со стороны резервуара воды). В случае необходимости слегка постучать по фильтру, использовать пылесос, чтобы удалить крупные загрязнения, или вымыть фильтр чистой теплой водой (с содержанием нейтральных детергентов ≤40%), а затем осушить.

## ►► 6. ИСПРАВЛЕНИЕ НЕПОЛАДОК

### УСТРОЙСТВО НЕ РАБОТАЕТ

► Анализ

1. Нет электричества
2. Устройство выключено
3. Вынута вилка
4. Сгорел предохранитель
5. Заполнен резервуар

► Решение

1. Включить питание
2. Включить устройство
3. Включить вилку
4. Заменить предохранитель
5. Опорожнить и вновь установить резервуар

## **НЕДОСТАТОЧНОЕ ОСУШЕНИЕ**

► Анализ

1. Загрязнен фильтр
2. Блокада впуска и выпуска
3. Открыты двери или окна
4. Протекает охлаждающая жидкость

► Решение

1. Вычистить фильтр
2. Разблокировать впуск и выпуск
3. Закрыть окна и двери, переставить с солнечного места
4. Сконтактироваться с производителем или продавцом

## **ПРОТЕКАНИЕ ВОДЫ**

► Анализ

1. Устройство наклонено
2. Дрена заблокирована

► Решение

1. Выровнять устройство
2. Открыть панель и разблокировать дрена

## **СТРАННЫЕ ЗВУКИ**

► Анализ

1. Устройство установлено в нестабильной позиции
2. Забит фильтр

► Решение

1. Поставить устройство в правильную позицию
2. Вычистить фильтр

► Если невозможно устранить какую-либо из вышеописанных неполадок собственными силами, следует связаться с производителем или продавцом. Не следует разбирать устройство самостоятельно (за исключением чистки фильтра).

► Во время включения и выключения устройство издает звуки, источником которых является движение охлаждающей жидкости. Это нормальное явление и не должно трактоваться как неполадка.

► Теплый воздух, выдуваемый из выпуска устройства, – нормальное явление.

## **КОДЫ НЕПОЛАДОК:**

Устройство автоматически анализирует неполадки и обозначает код неполадки на индикаторе влажности.

### **КОД НЕПОЛАДКИ E1**

► Индикатор влажности

### **КОД НЕПОЛАДКИ E2**

► Индикатор в системе охлаждающего элемента

## **►► 7. АКСЕССУАРЫ**

Осушитель приспособлен к работе с конденсатным насосом MASTER 180/4, устанавливаемом вместо конденсатного бака. Гнездо для подключения насоса находится в полости для бака.

BG

CZ

DE

DK

EE

ES

FI

FR

GB

HR

HU

IT

LT

LV

NL

NO

PL

RO

RU

SE

SI

SK

UA

AL DEKLARATA E PËRSHTATJES TË BE  
BG ДЕКЛАРАЦИЯ ЗА СЪВМЕСТИМОСТ ЕС  
CZ EC PROHLÁŠENÍ O SHODĚ  
CN CE认证  
DE EG- KONFORMITÄT SERKLÄRUNG  
DK EF-OVERENSSTEMMELSESERKLÆRING  
EE EÜ CE SERTIFIKAAT  
ES DECLARACIÓN DE CONFORMIDAD  
FI EY:N VAATIMUSTENMUKAISUUSVAKUUTUS  
FR DÉCLARATION CE DE CONFORMITÉ  
GB EC DECLARATION OF CONFORMITY  
GR ΔΗΛΩΣΗ ΠΙΣΤΟΤΗΤΑΣ ΕΚ  
HR EC DEKLARACIJA O SUKLADNOSTI  
HU EK MEGFELELŐSÉGI NYILATKOZAT  
IT DICHIARAZIONE DI CONFORMITÀ CE  
LT EB ATITIKTIES DEKLARACIJA  
LV EK ATBILSTĪBAS DEKLARĀCIJA  
NL EG-CONFORMITEITSVERKLARING  
NO EUROPAKOMMISJONENS SAMSVARSERKLÆRING  
PL DEKLARACJA ZGODNOŚCI WE  
PT DECLARAÇÃO CE DE CONFORMIDADE  
RO DECLARAȚIA DE CONFORMITATE UE  
RU ДЕКЛАРАЦИЯ СООТВЕТСТВИЯ ЕС  
SE EU'S STANDARDDEKLARATION  
SI ES IZJAVA O SKLADNOSTI  
SK ES VYHLÁSENIE O SÚLADE  
TR UYGUNLUK BEYANATI  
UA ДЕКЛАРАЦІЯ ВІДПОВІДНОСТІ ЄС  
YU EC DEKLARACJA O USKLADENOSTI

**MCS Central Europe Sp. z o.o.**  
**ul. Magazynowa 5a, 62-023 Gądki, Polska**

AL deklarujmë që: BG декларираме, че устройствата: CN 宣告 以下电暖风机: CZ prohlašujeme, že zařízení: DE wir erklären, dass die Geräte: DK vi erklærer hermed, at udstyr: EE kinnitame, et seadmed: ES declaramos que los dispositivos: FI todistamme, että seuraavat laitteet: FR nous déclarons que les appareils: GB declared that appliances: GR δηλώνουμε ότι ηλεκτρικοί θερμαντήρες αέρα : HR deklariramo da uređaji: HU tanúsítjuk, hogy a berendezések: IT dichiariamo che i dispositivi: LT deklaruojame, kad prietaisai: LV deklarējam, ka ierīces: NL wij verklaren dat de toestellen: NO vi erklærer at innretninger: PL deklarujemy że urządzenia: PTdeclaramos que: RO declarăm că dispozitivul este conform cu: RU заявляем, что оборудование: SE vi försäkrar att apparater: SI izjavljamo, da je oprema: SK prehlásenie, že zariadenie: TR hava ısıtıcılarının direktifler ve normlara: UA заявляємо, що обладнання: YU izjavljujemo da:

**DH 772**


AL përshtatën direktivët BG Отговарят на директивите CN 严格符合 CZ Jsou v souladu s nařízením DE erfüllen die Richtlinien DK er i overensstemmelse med direktiver EE vastavad direktiividele ES cumplen con las directivas FI täyttäämukaisia direktiivejä FR sont conformes aux directives GB conform to directives GR ανταποκρίνονται προς οδηγίες HR zadovoljavaju direktive HU megfelel az irányelveknek IT sono conformi alle direttive LT atitinka direktyvas LV atbilst direktīvām NL voldoen aan directieven NO følger direktiver PL spełniają dyrektywy PT cumprem as directivas RO îndeplinește directivele RU соответствуют требованиям директив SE efterföljer uppsatta direktiv SI so skladni z direktivami SK sú v súlade so smernicami TR uygun olduđunu UA відповідають вимогам директив YU zadovoljavaju direktive

**2006/95/EC, 2004/108/EC, 2011/65/EC**

AL dhe normë BG И норми CN 的指令和规范 CZ A normami DE und Normen DK og standarder EE ja normidele ES y las normativas FI ja normit FR et aux normes GB and norms GR και πρότυπα HR i standarde HU és szabványoknak IT e norme LT ir normas LV un normām NL en normen NO og normer PL i normy PT e normas RO și normele cerute RU и норм SE och normer SI in normami SK a normami TR beyan ederiz UA i норм YU i standarde

**EN 60335-1, EN 60335-2-40, EN 62233,  
EN 55014-1, EN 55014-2, EN61000-3-2, EN 61000-3-3**

Stefano Verani



CEO MCS Group

Gądki, 30-03-2015 / CE-11

***RU - Утилизация старого устройства***

- Ваше устройство спроектировано и изготовлено из высококачественных Материалов и компонентов, которые можно утилизировать и использовать повторно
- Если товар имеет с зачеркнутым мусорным ящиком на колесах, это означает, что товар соответствует Европейской директиве 2002/96/ЕС.
- Ознакомьтесь с местной системой раздельного сбора электрических и электронных товаров.
- Утилизируйте старые устройства отдельно от бытовых отходов. Правильная утилизация вашего товара позволит предотвратить возможные отрицательные последствия для окружающей среды и человеческого здоровья.

